

Инфо
1 Замок поворотные
2 Замок с тягой
3 Системы запирания
4 Петли
5 Уплотнения
6 Ручки
7 Окна
8 Нерж. сталь
9 Пружинные защелки
10 Кондич. оборудование
11 EMKA Electronics
12 Разное



малая головка: DIN ISO 2009, 2010, 7046-1, 7046-2, 7047

* В поставку не входит

Другие составные см. на стр. 12В-120
– Ключ

Ригельный затвор

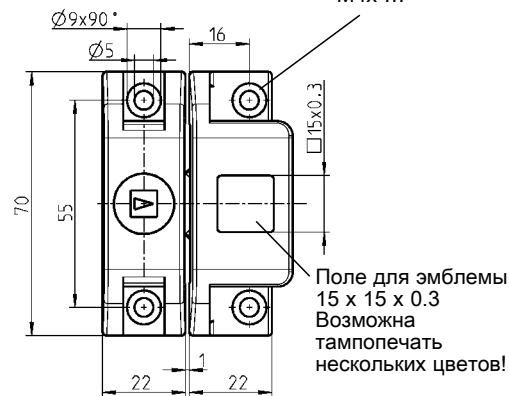
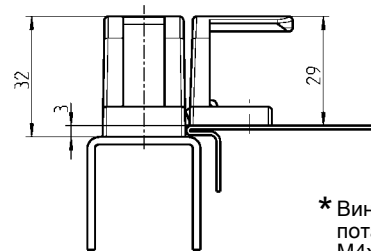
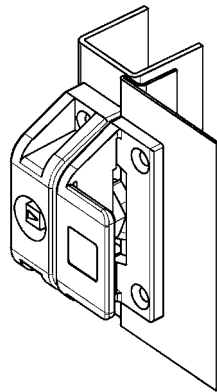

Ригельный затвор из черного полиамида, вставка из цинка ЛПД хромированная, ригель, болт и пружинная шайба из оцинкованной стали

4-гранник 7	1076-U5	Двойная бородка 3	1076-U9
4-гранник 8	1076-U6	Двойная бородка 5	1076-U10
Трехгранник 7	1076-U7	Внутр. 6-гранник 10	1076-U11
Трехгранник 8	1076-U8	Шлиц 2 x 4	1076-U12

Замок с защелкой с уплотнением и без

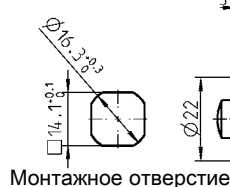
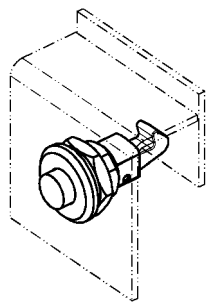
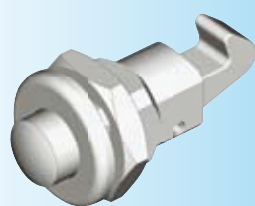

Конструкция А

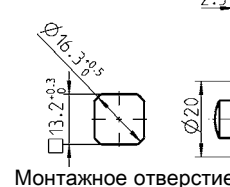
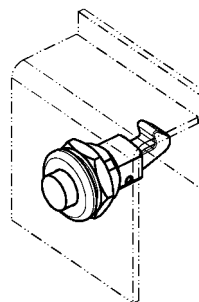
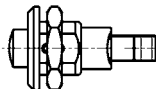

Конструкция В

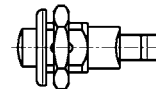

Замок с защелкой из хромированного цинка ЛПД, с уплотнением или без

Конструкция А		Конструкция В	
без уплотнения	1047-U3	без уплотнения	1047-U2
с уплотнением IP 65	1047-U5	с уплотнением IP 65	1047-U4

с уплотнением IP 65

12А-240 06/07

(1В-360)