

Конструкция А

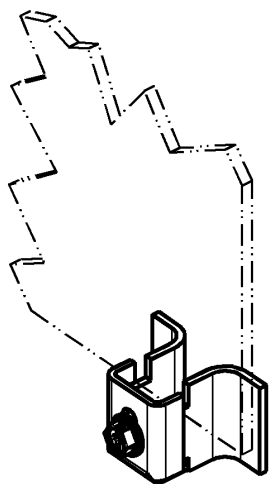

Конструкция В

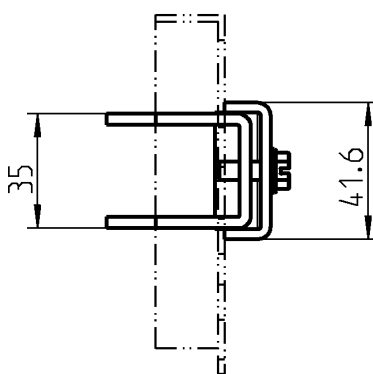
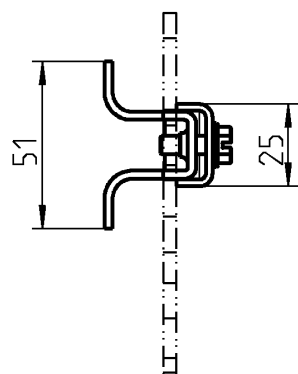
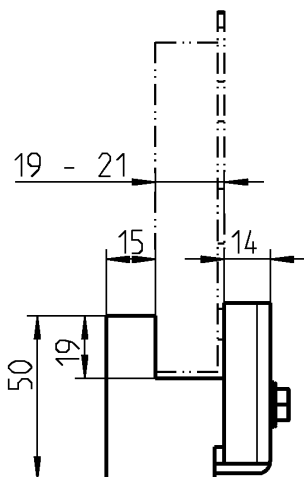
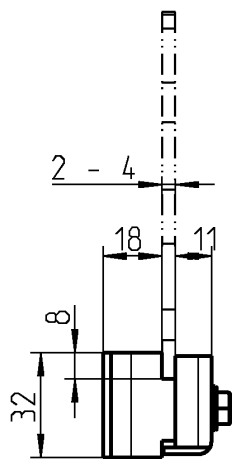
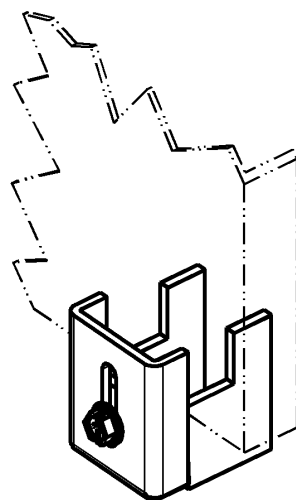

RL

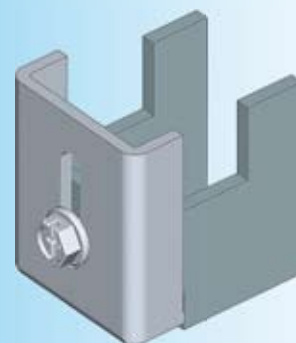
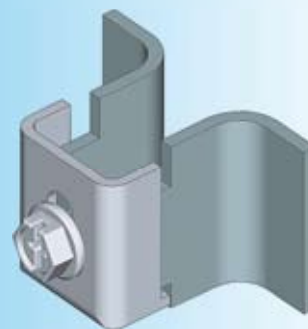

1 Замки
поворотные

2 Замки
с тягой

3 Системы
запирания

4 Петли

5 Уплотнения

6 Ручки

7 Овна

8 Нерж. сталь

9 Пружинные
защелки

10 Кондич.
оборудование

11 EMKA
Electronics

12 Разное

Щитодержатель из оцинкованной стали, приварная деталь из простой стали

Конструкция А

Конструкция В

1051-U2

1051-U1