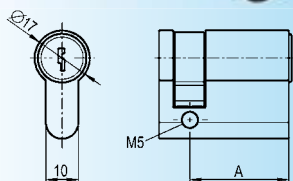
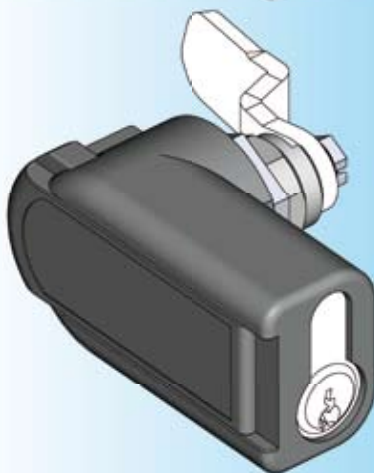

устойчив к вибрациям, с профильным полуцилиндром по 18252 (EN1303)

**RL****IP 65****DIN EN
61373**

Профильный полуцилиндр по
DIN 18252 (EN 1303),
размер A = 30 соответствует
общей длине 40

Запорный палец должен
находиться между позициями
закрытия „3 и 5 час.“

Другие детали см. на стр.

– Ригель с шипом 1С-120
– Проф. полуцилиндр 3XB-120

(Внимание:

Применение профильного
полуцилиндра с нажимной
кнопкой и глухой пробкой не
возможно)

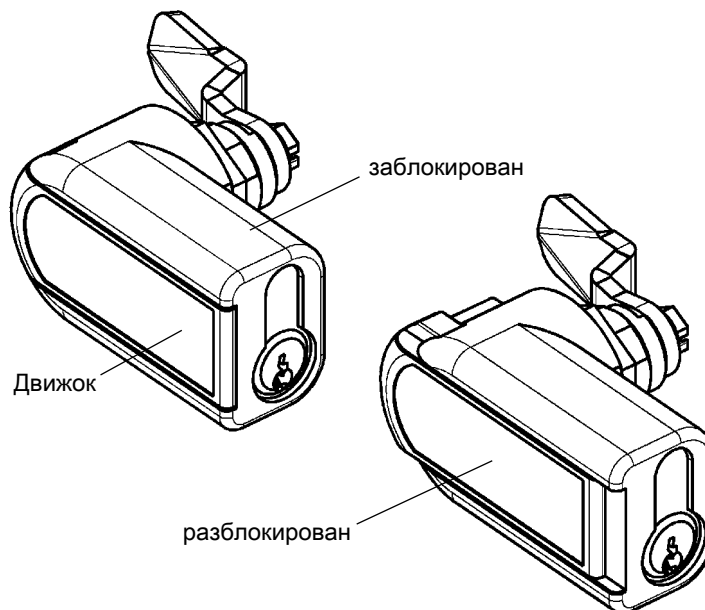

Закрытие с применением профильного полуцилиндра EMKA
Закрытие возможно без ключа.

Закрытие с применением профильного полуцилиндра DIN 18252
Закрытие возможно только с ключом.

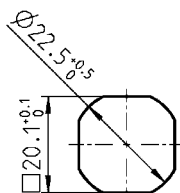
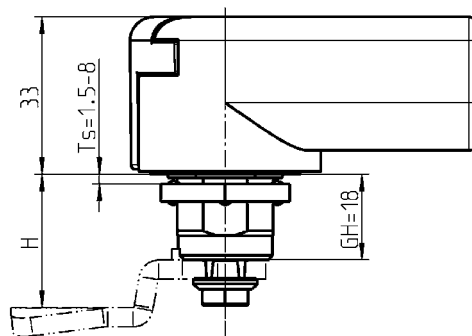
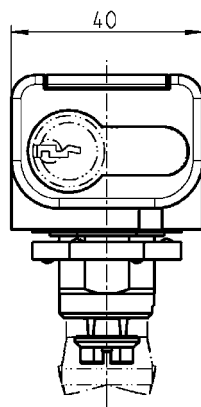

Монтажное отверстие

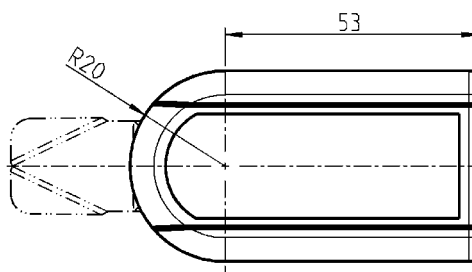

Корпус из цинка ЛПД, ручка из черного полиамида PA-GF, заземляющая гайка и болты из оцинкованной стали, с пружиной и уплотнением

1000-U837