

- Инфо
- 1 Замки поворотные
- 2 Замки с тягой
- 3 Системы запирания
- 4 Петли
- 5 Уплотнения

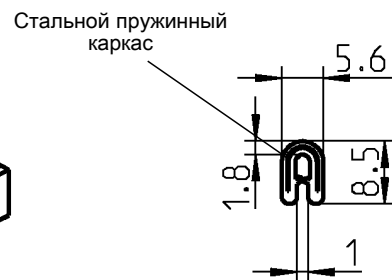
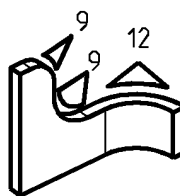
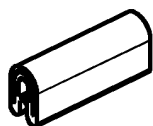
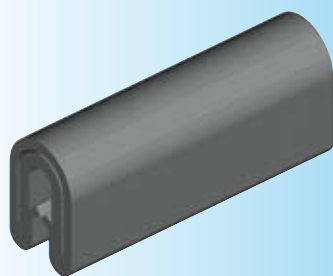

#### Защита кромки, ПХВ 70° ± 5 Shore A цвет по выбору

черное напыление	1010-03
светло-серая	1010-03-01

Нагревостойкость в пределах от 40°C до 90°C

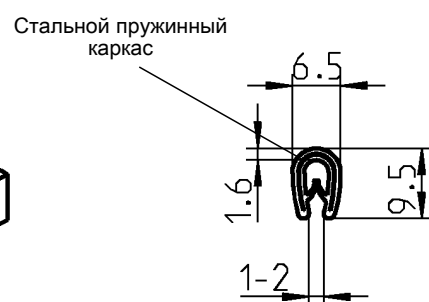
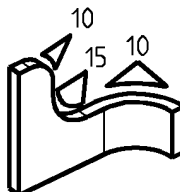
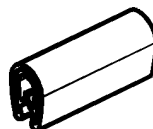
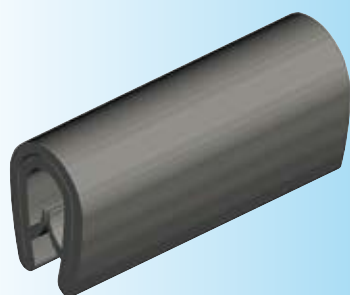

#### Защита кромки, ПХВ 70° ± 5 Shore A черн.

1010-02

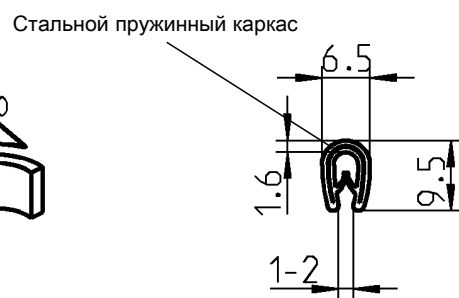
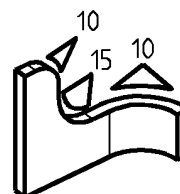
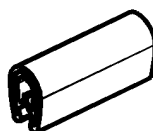
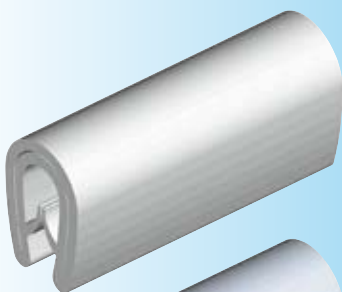

#### Защита кромки, ПХВ 70° ± 5 Shore A цвет по выбору

белый	1010-04-01
серебристая	1010-04-02

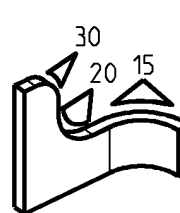
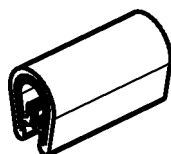
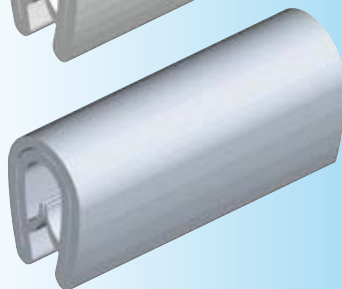

#### Защита кромки, ПХВ 70° ± 5 Shore A черн.

1010-10

