

# Уплотнения из пожаробезопасного материала (ЭПДМ)

АССОРТИМЕНТ 1011

# EMKA

Инфо

Beschlagteile

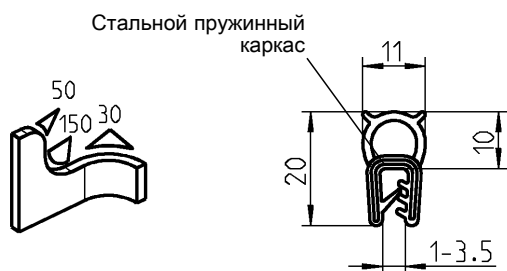

Уплотнительный профиль из пожаробезопасного материала, пористая резина (ЭПДМ) черная (зажимной профиль ЭПДМ 60° ± 5 Shore A)

1011-05-FR01

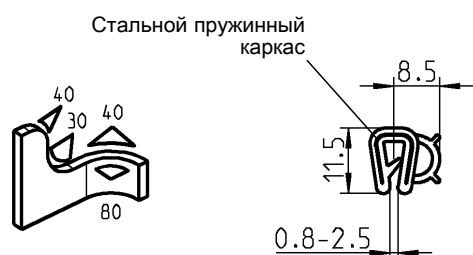

Уплотнительный профиль из пожаробезопасного материала, пористая резина (ЭПДМ) черная (зажимной профиль ЭПДМ 60° ± 5 Shore A)

1011-09-FR01

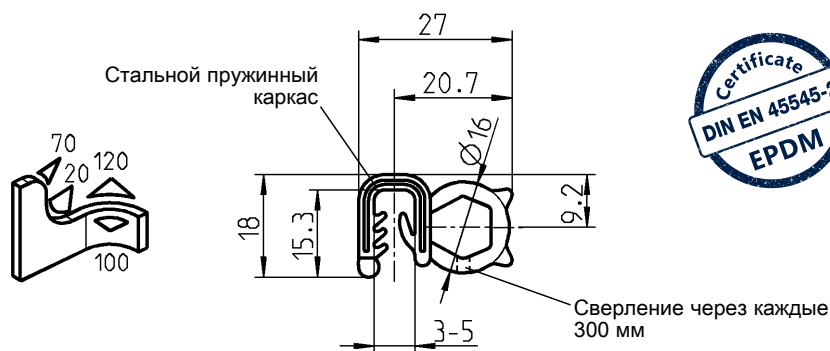

Уплотнительный профиль из пожаробезопасного материала, пористая резина (ЭПДМ) черная (зажимной профиль ЭПДМ 60° ± 5 Shore A)

1011-45-FR01

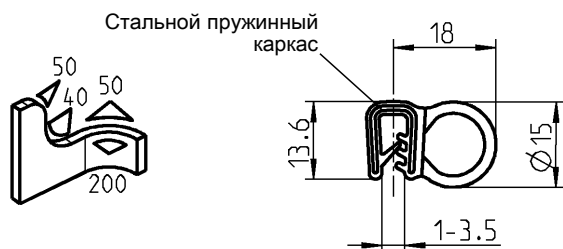

Уплотнительный профиль из пожаробезопасного материала, пористая резина (ЭПДМ) черная (зажимной профиль ЭПДМ 60° ± 5 Shore A)

1011-51-FR01

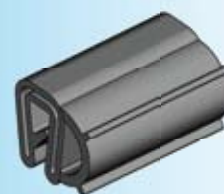
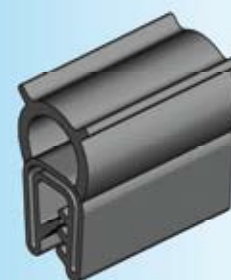

## Преимущества

- трудно воспламеняется, больше надежности
- значительная экономия средств по сравнению с силиконовыми уплотнениями
- по желанию клиента - рамы с готовыми размерами и кольца
- форма профиля - также по индивидуальному желанию клиента
- надежное топ-качество собственного европейского производства

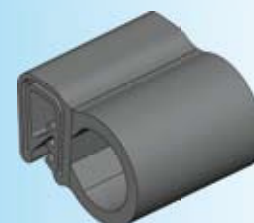
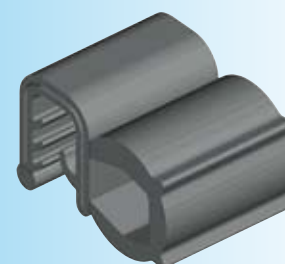

1 Замки поворотные  
2 Замки с тягой  
3 Системы запирания  
4 Петли  
5 Уплотнения