

Поворотный замок из нержавеющей стали с ручкой

АССОРТИМЕНТ 1000

EMKA

Инфо

Beschlagteile

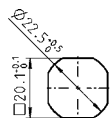
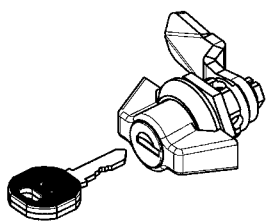

Монтажное отверстие

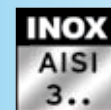
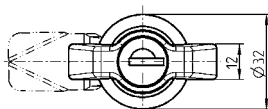
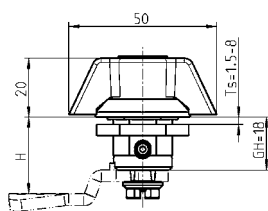

1 Замки поворотные

2 Замки с тягой

3 Системы запирания

Поворотный замок с ручкой-бабочкой AISI 316, с уплотнением

	Без ключа	Ключ ЕК 333	Разное запираение
	1000-U665	1000-U150-PH	1000-U151-PH

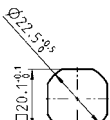
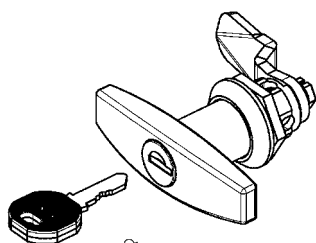

Монтажное отверстие

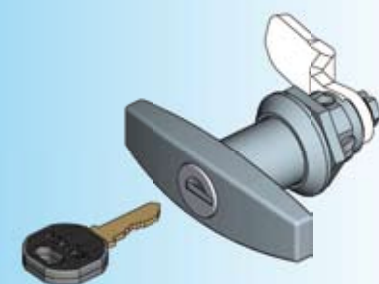
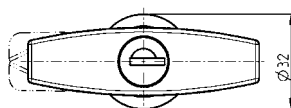
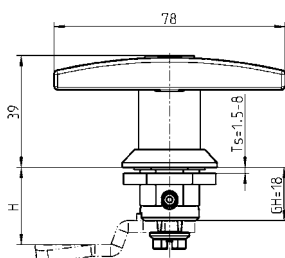

4 Петли

5 Уплотнения

6 Ручки

Поворотный замок с Т-образной ручкой AISI 316, с уплотнением

	Без ключа	Ключ ЕК 333	Разное запираение
	1000-U664	1000-U10-PH	1000-U11-PH

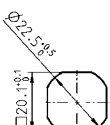
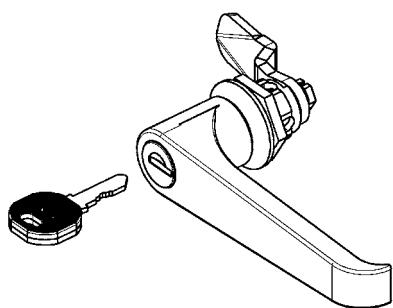

Монтажное отверстие

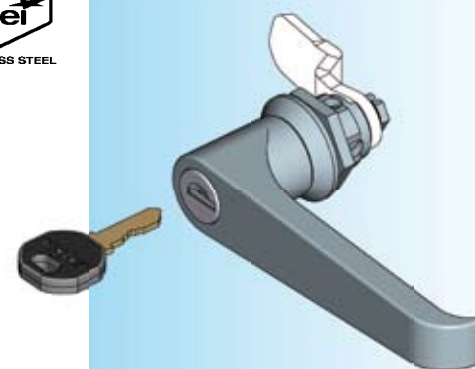
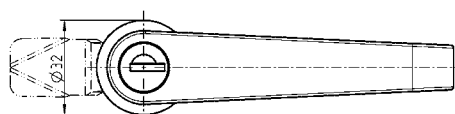
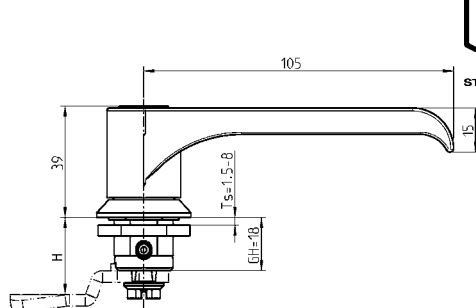

7 Окна

8 Нерж. сталь

На каждый круглый цилиндр по ключу из нейзильбера с ушком из черного полиамида. Ключ вынимается в любом положении.

Поворотный замок с Г-образной ручкой AISI 316, с уплотнением

	Без ключа	Ключ ЕК 333	Разное запираение
	1000-U658	1000-U15-PH	1000-U16-PH

Другие составные см. на стр.

– Ригель с шипом 8А-320
8А-340

(для фалевых ригелей из нерж. стали не подходит)

– Пыльник для Т-ручки 1С-340
– Запасной ключ 12В-140